

OLYMPUS

Your Vision, Our Future

Microscope

CX41

Série CX2

UIS2
World-leading optics

Des performances optiques exceptionnelles



Un système performant et des capacités optiques avancées, couplées à un excellent rapport qualité-prix.

Le succès de ce microscope se traduit par des innovations majeures en optique et en technologie de construction. Equipé du fameux système optique UIS2 (correction à l'infini), ce microscope offre de nouvelles améliorations significatives à la qualité de l'image dans une large diversité de modes d'observations, du fond clair à la fluorescence. Pour toutes les applications, du contrôle à la formation, en biologie et en médecine, le CX41 fixe de nouvelles références en termes de microscopie de laboratoire.

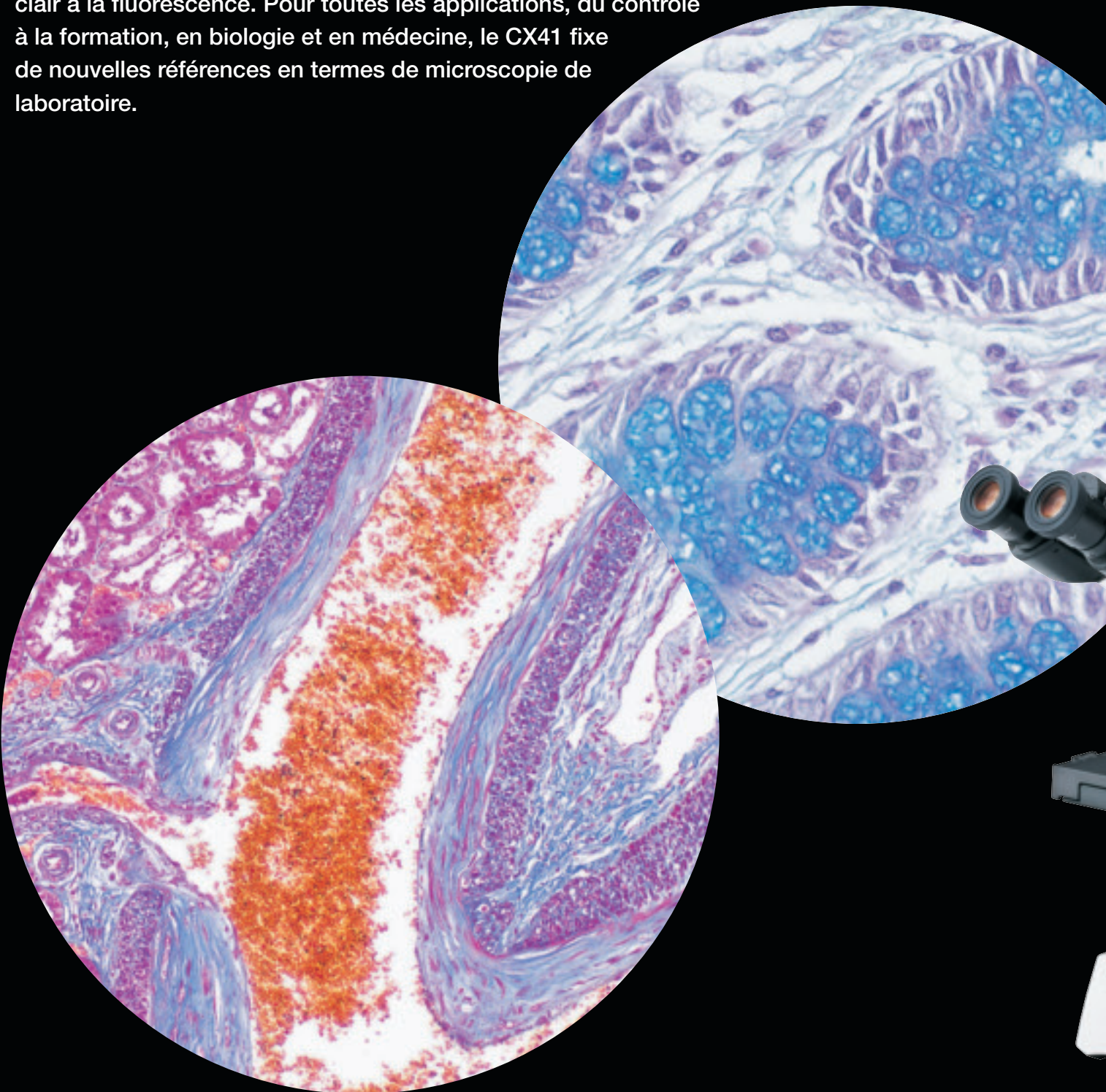



Des images d'un aplanétisme exceptionnel grâce aux objectifs PLCN

Le CX41 fournit des images extrêmement lumineuses et claires sous différents modes d'observation. Tout comme le système Olympus UIS2 (Universal Infinity System – universel, correction à l'infini), aux qualités déjà reconnues, le CX41 utilise les nouvelles séries d'objectifs PLC Plan Achromatiques, fabriqués avec des lentilles de première qualité et un soin rigoureux. Les images obtenues sont ainsi d'une netteté accrue, en particulier grâce aux objectifs 10x et 40x qui fournissent un aplanétisme de toute première catégorie. L'illumination en lumière transmise est obtenue grâce à une lampe halogène haute intensité de 6 V 30 W.

Comparaison de correction de planéité de champ

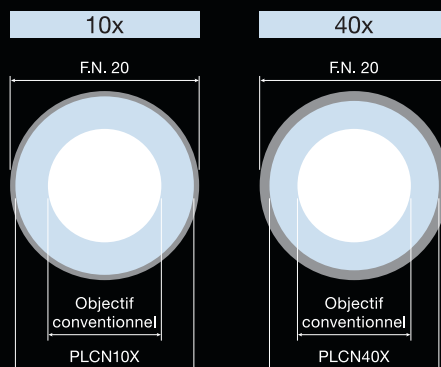

Un excellent rapport coût-performance, tant avec l'illumination en fluorescence qu'avec d'autres modes d'observation.

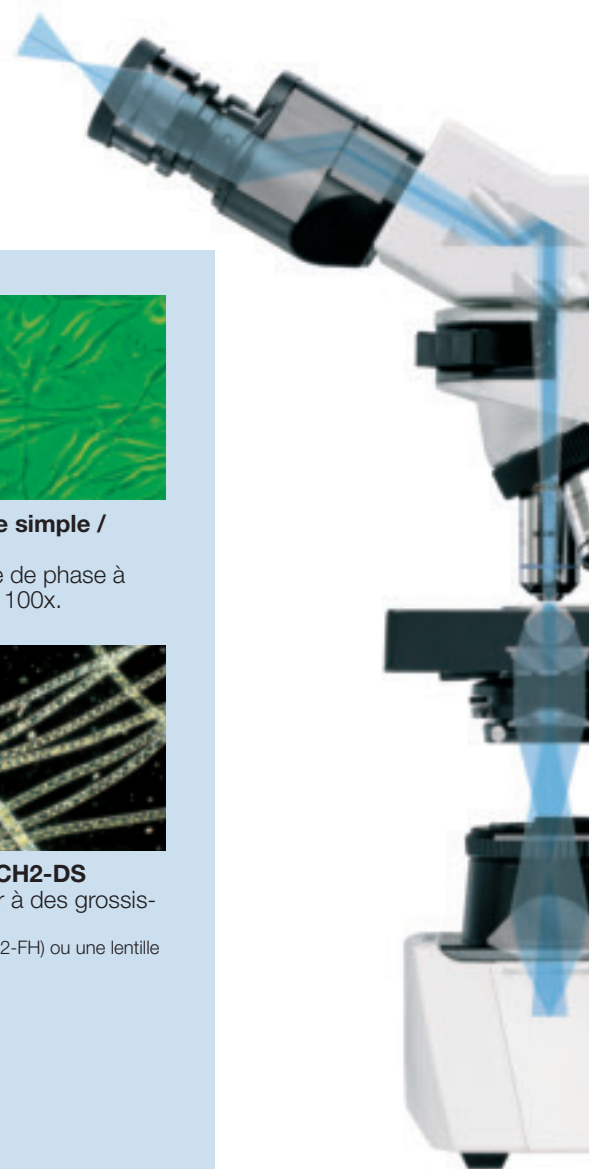

**Condenseur en glissière / CX-SLC
Condenseur fond clair / CH3-CD**

Ce type de condenseur d'Abbe permet de mener à bien des observations en fond clair avec des grossissements allant de 4x à 100x. La lentille auxiliaire (CX-AL) et le diaphragme d'ouverture facilitent un centrage précis, éliminant toute lumière parasite, et assurent ainsi un éclairage Koehler puissant convenant parfaitement au niveau de grossissement employé. L'ajout d'accessoires de base complémentaires à ces condenseurs très bon marché permet d'effectuer des observations en fond noir et contraste de phase.



Module pour contraste de phase simple / CX-PH1, 2, 3

Pour des observations en contraste de phase à des grossissements de 10x, 40x et 100x.



Diaphragme central fond noir / CH2-DS

Pour des observations sur fond noir à des grossissements allant de 4x à 40x.

Son emploi requiert un porte-filtre séparé (CH2-FH) ou une lentille auxiliaire (CX-AL).



Adaptateur pour faible grossissement / CX-LA

L'utilisation d'un objectif de faible grossissement (2x) permet de réaliser des observations macro.

Module pour fluorescence en lumière incidente / CX-RFA-2

Les utilisateurs ont la possibilité de passer d'une observation en lumière transmise à une observation en lumière d'excitation bleue ou verte. Les composants optiques UIS2 fournissent des images en fluorescences claires, sans devoir recourir à un objectif intermédiaire lors du passage d'une observation en lumière transmise à une observation en fluorescence. Les objectifs PLCN standard sont directement compatibles.

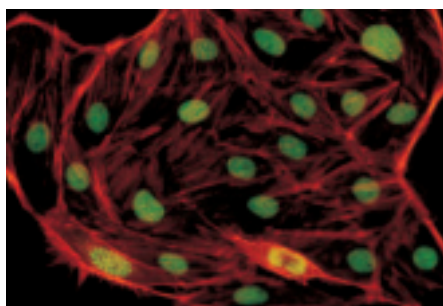

Condenseur pour polarisation simple / CH3-CDP

Grâce au porte-filtres optionnel U-TAD, il est possible de réaliser des observations en polarisation à des grossissements allant de 4x à 100x au moyen d'un filtre teinté. Un analyseur U-GAN est fourni pour l'inspection des gouttes. Des objectifs de polarisation permettant des grossissements allant de 4x à 100x sont également disponibles.

Un polariseur optionnel U-POT et un analyseur U-ANT sont requis pour l'utilisation de ce condenseur.



Condenseur fond noir à sec / CX-DCD

Ce condenseur de type fond noir à sec permet d'obtenir des images d'une résolution supérieure sans devoir appliquer la procédure d'immersion à huile. Cet accessoire convient à des grossissements allant de 10x à 40x.



Des fonctionnalités performantes et fiables assurent un confort de manipulation hors du commun



Déplacement de la préparation d'une seule main

Les gaines en caoutchouc fournies pour les commandes de platine permettent de déplacer facilement la préparation du bout des doigts. L'embase compacte et le positionnement ergonomique des commandes assurent une manipulation aisée de l'appareil qui évite fatigue et inconfort à l'utilisateur.



Tête d'observation binoculaire inclinable

Grâce à la tête d'observation inclinable, chaque opérateur peut librement choisir la position la plus confortable et bénéficier ainsi de conditions privilégiées lors d'observations prolongées. L'utilisation de la tête d'observation de type U-CTBI, très rentable, est également possible.



Tourelle porte-objectifs cinq positions inclinée vers l'arrière

Cette tourelle accepte de multiples combinaisons d'objectifs avec une grande variété de grossissements. L'accès direct à l'avant du logement de l'objectif facilite un changement rapide et aisé de ces mêmes objectifs.



Nouveau concept de platine sans pignon ni crémaillère pour une plus grande aisance d'utilisation.

Le bouton d'axe X ne dépasse plus du bord de la platine, dégageant ainsi la surface de travail et évitant toute interférence avec les commandes. Les échelles graduées sont de lecture facile.



Condenseur de contraste de phase / CX-PCD

Ce condenseur autorise trois différents modes d'observation : fond clair, fond noir et contraste de phase. L'observation en contraste de phase avec des grossissements allant de 10x à 100x et l'observation sur fond noir avec des grossissements allant de 10x à 40x sont également possibles.



Course des commandes de mise au point réglable

Il est possible de régler la course de la commande de mise au point rapide pour répondre aux besoins spécifiques de chaque opérateur et simplifier l'opération de mise au point, tout en maintenant les mains posées sur la table. Une butée de limite supérieure de la platine est également fournie.



Un transport et une installation simplifiés

Le CX41 est facile à transporter grâce à ses poignées pratiques situées à l'avant et à l'arrière du statif et à l'absence d'éléments protubérants au niveau du guide de platine.



Traitement fongicide

Le traitement appliqué aux têtes d'observation, aux oculaires et aux objectifs protège la qualité des éléments optiques, même dans les régions à forte humidité.

Plus d'accessoires, une polyvalence étendue



Accessoire double observation / U-DO3

Cet accessoire permet l'observation simultanée de la même préparation par deux observateurs bénéficiant des mêmes conditions d'observation en termes de grandissement et de luminosité. Un pointeur permet de désigner des sections spécifiques de la préparation, ce qui simplifie les démonstrations, les formations et les discussions.

Tête d'observation trinoculaire / U-CTR30-2

Il est possible d'installer des caméras numériques pour illustrer sur place ou à distance des réunions ou des cours.



CX41+DP20

Ajusteur de point d'œil / U-EPA2

Il permet d'élever de 30 mm la hauteur du point d'œil. L'opérateur peut installer jusqu'à deux ajusteurs de point d'œil simultanément entre le bras et la tête d'observation.



Pointeur-flèche / U-APT

Il permet l'insertion d'une flèche LED sur l'image dans le cadre d'une photomicrographie.

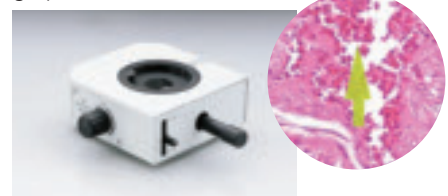

Changeur de grandissement 2x / U-ECA

La mise en place de cette lentille auxiliaire 2x double le grandissement.



Accessoire de dessin / U-DA

Cet accessoire de dessin projette l'image du crayon et de la surface de dessin dans le champ d'observation.



Accessoire trinoculaire intermédiaire / U-TRU

Une simple tête binoculaire permet d'effectuer de la photomicrographie. En la combinant avec cet accessoire trinoculaire intermédiaire, il est possible d'installer conjointement un équipement photographique et une caméra vidéo.



SYNOPTIQUE DU SYSTEME CX41

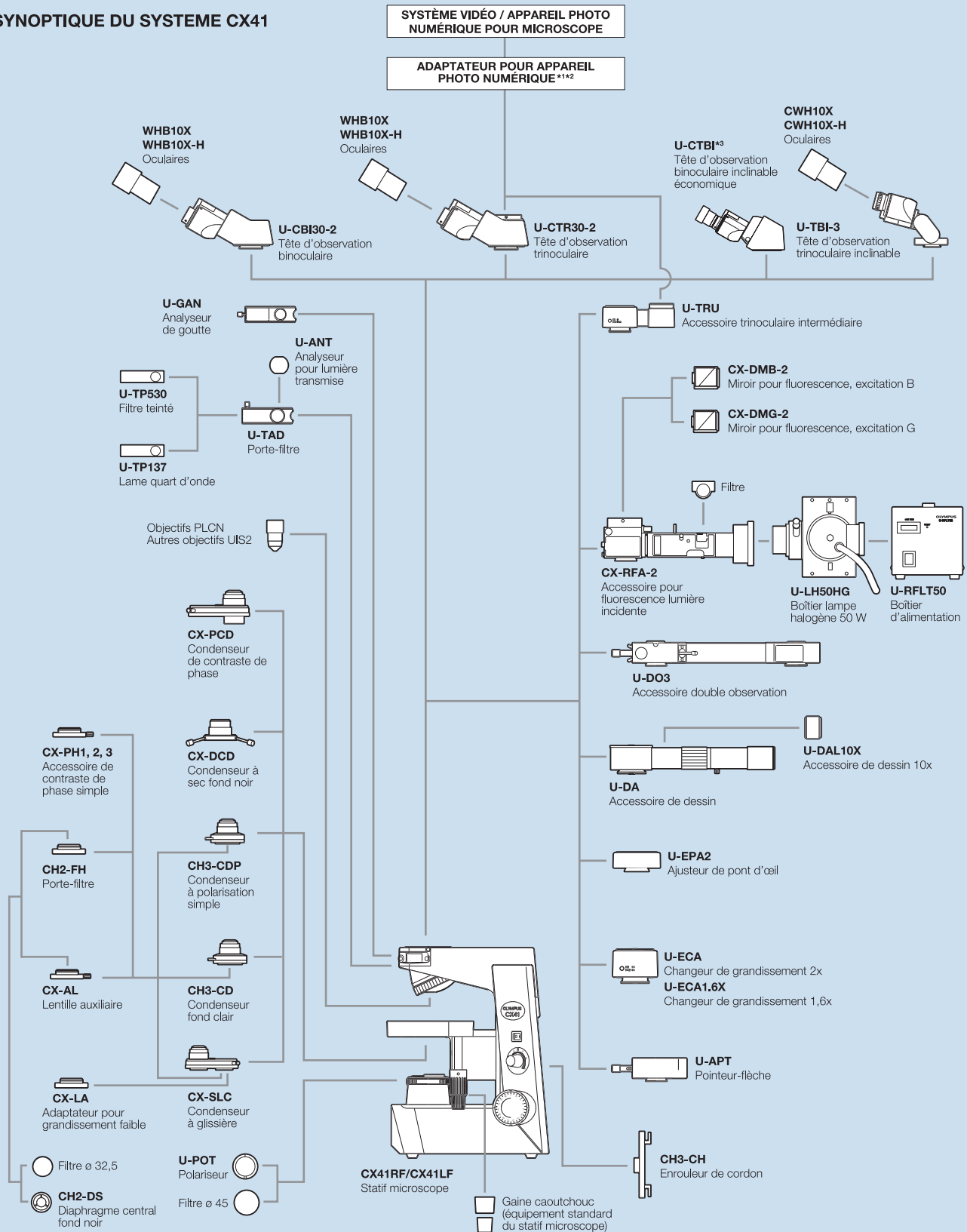

*1 Pour plus de détails, prière de consulter le revendeur Olympus

*2 Pour des raisons techniques, il est impossible d'installer l'accessoire U-TV1x. Combiner l'accessoire U-TV1x-2 avec l'adaptateur 1x

*3 Oculaires 10x incorporés. Indice de champ : 18

Spécifications

Composants		CX41		
Système optique		Système optique UIS2 (universel, correction à l'infini)		
Eclairage		Eclairage Koehler intégré lumière transmise		
		Lampe halogène 6 V, 30 W		
		100-120 V/220-240 V, ~0,85/0,45 A, 50/60 Hz		
Mise au point		Déplacement platine par guide sur roulement (système à crémaillère)		
		Avance par rotation : 36,8 mm		
		Débattement total : 25 mm		
		Butée de limite supérieure		
		Réglage du couple de friction sur la commande de mise au point rapide		
Tourelle porte-objectifs		Tourelle cinq positions incorporée inclinée vers l'arrière		
Tête d'observation	Type	U-CBI30-2, binoculaire	U-CTR30-2, trinoculaire	U-CTBI, tête d'observation binoculaire inclinable
	Indice de champ	20	20	18
	Angle d'inclinaison	30°	30°	30-60°
	Distance interpupillaire	48-75 mm	48-75 mm	48-75 mm
	Sélecteur de trajet optique	Aucun	Aucun (Bi 50%, Photo/Vidéo 50% intégré)	Aucun
Platine	Dimensions	188 (L) x 134 (P) mm		
	Course platine	Dans l'axe X : 76 mm, dans l'axe Y : 50 mm		
	Guide-objet	Guide-objet pour deux lames		
	Gaine caoutchouc	Équipement d'origine		
Condenseur	Type	Condenseur d'Abbe, avec filtre lumière du jour intégré		
	Ouverture numérique	1,25 en immersion à huile		
	Diaphragme d'ouverture	Intégré		
Dimensions et poids		233 (L) x 432 (H) x 367,5 (P) mm, environ 8,5 kg		

Dimensions (mm)

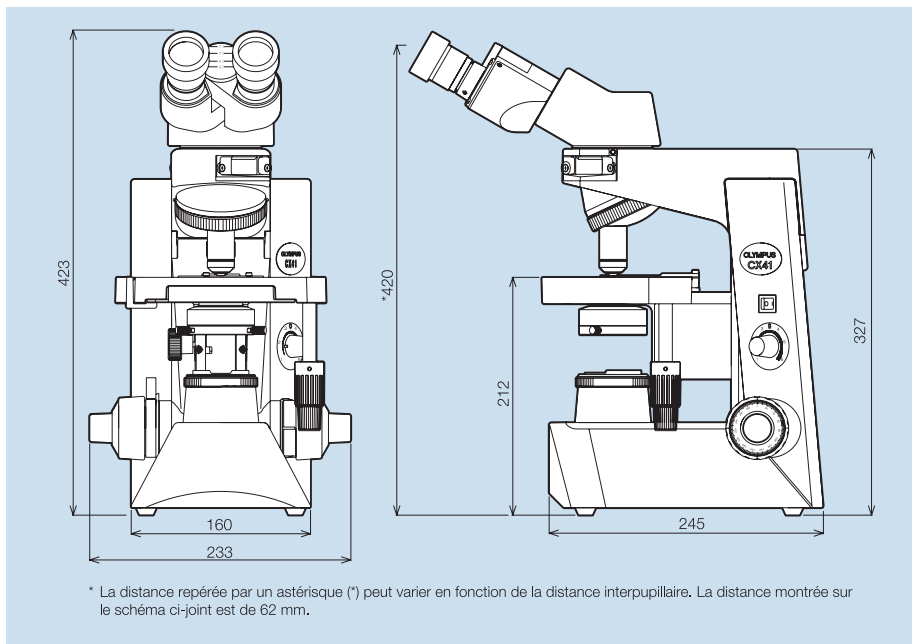

Objectifs Plan Achromatiques

PLCN	Ouverture numérique (N.A.)	Distance frontale (W.D.)
4x	0,10	18,5 mm
10x	0,25	10,6 mm
20x	0,4	1,2 mm
40x	0,65	0,6 mm
60x	0,8	0,2 mm
100xO	1,25	0,13 mm
100xOI	1,25-0,6	0,13 mm

Oculaire

	Indice de champ (F.N.)
WHB10X	20
CWH10X	20
(pour U-TBI-3)	

Spécifications modifiables sans aucune obligation de la part du fabricant.

www.olympus-europa.com

OLYMPUS

OLYMPUS LIFE SCIENCE EUROPA GMBH

Postfach 10 49 08, 20034 Hamburg, Germany
Wendenstrasse 14-18, 20097 Hamburg, Germany
Phone: +49 40 23 77 30, Fax: +49 40 23 77 36 47
E-mail: microscopy@olympus-europa.com

OLYMPUS BELGIUM N.V.

Olympus Belgium N. V., Boomsesteenweg 77,
B-2630 Aartselaar, Belgium
Phone: +32 3 8 70 58 00, Fax: +32 3 8 87 24 26
E-mail: info@olympus.be

OLYMPUS FRANCE S.A.

Division Bio-Industrie, Parc d'Affaires Silic, BP 90165,
74 rue d'Arcueil, F-94533 Rungis Cedex, France
Phone: +33 1 45 60 23 00, Fax: +33 1 46 86 56 46
E-mail: microscopie.of@olympus.fr

OLYMPUS SCHWEIZ AG

Chriesbaumstrasse 6, CH-8604 Volketswil,
Switzerland
Phone: +41 1 9 47 66 62, Fax: +41 1 9 47 66 77
E-mail: micro.ch@olympus-europa.com

